

AUTOMATIC DROP
DOWN SEAL

2024
EDITION



CATALOGO GENERALE
PRODUCT CATALOGUE



COMFORT

AUTOMATIC DOOR BOTTOMS OFFERING EXCELLENT NOISE-REDUCTION PERFORMANCE

EN Range of automatic seals with leading edge features where comfort means protection against draught, smoke and noise. Mainly applied to security, timber, aluminium and PVC doors.

IT Linea di guarnizioni automatiche sottoporta, con caratteristiche tecniche d'avanguardia, dove il comfort si esprime in valori di tenuta all'aria, al fumo e al rumore. Applicate maggiormente nelle porte Blindate, Legno, Alluminio e PVC.

DE Automatische Unterblattdichtungen mit herausragenden technischen Merkmalen, Komfort durch Zugluft-, Rauch- und Lärmrückhaltung. Anwendungsgebiet bevorzugt einbruchhemmende, Holz-, Aluminium und PVC-Türen.

FR Ligne de joints automatiques aux caractéristiques techniques d'avant-garde, où le confort est garanti par l'étanchéité optimale aux courants d'air, à la fumée et au bruit. Dans la plupart des cas, ils sont appliqués sur les portes blindées, en bois, en aluminium et en PVC.

ES Gama de juntas automáticas debajo de la puerta con características técnicas punteras, en las que el confort se traduce en valores tales como la estanqueidad a las corrientes de aire, al humo y al ruido. Estas juntas encuentran su aplicación sobre todo en las puertas blindadas, de madera, de aluminio y de PVC.

RU Линия автоматически выпадающих порогов с передовыми техническими характеристиками. Комфорт выражается предлагаемыми показателями защиты от сквозняков, от дыма и от шума. Устанавливается в основном на бронированные, деревянные, алюминиевые и пластиковые (ПВХ) двери.



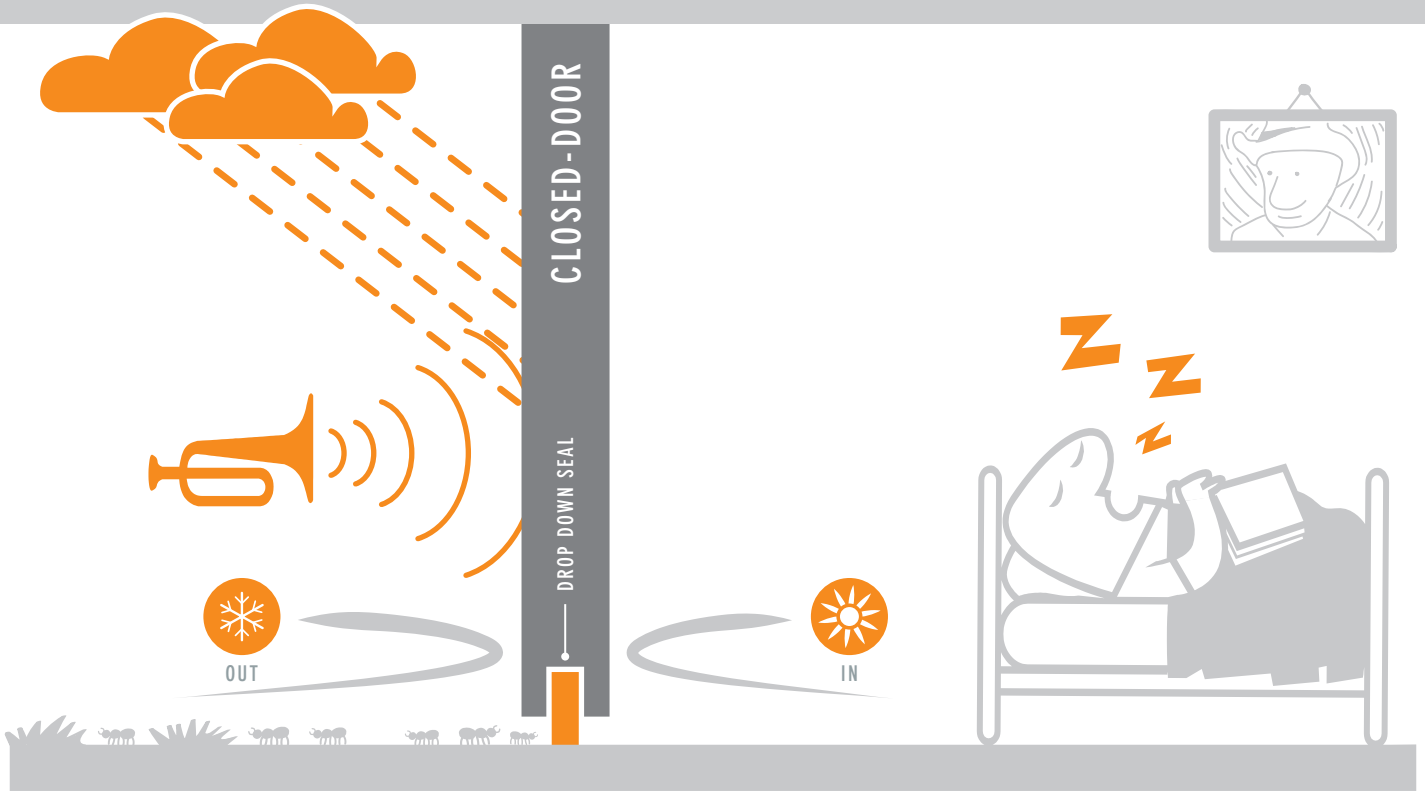

ACOUSTIC PLUS

cod. CE1528APL

cod. CE1528APF

boxes of: 35 pieces

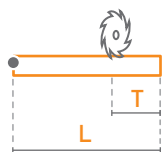

Lengths	330	430	≥530
Trimming	50	135	150

EN The best seller product of the acoustic family, with a 51 dB acoustic certification by the IFT Rosenheim. This model can be equipped with a range of different plungers and it can be fixed in two different methods. Its mechanism can be pulled out from both hinge and lock sides (CCE patent).

certification



application

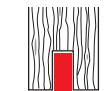

TIMBER DOOR



SECURITY DOOR

plunger type

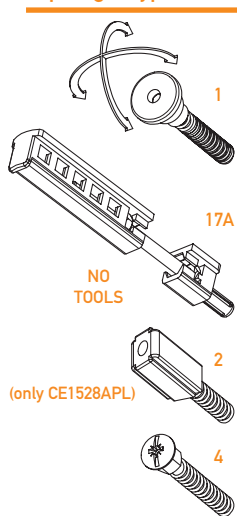

size 15x28 mm

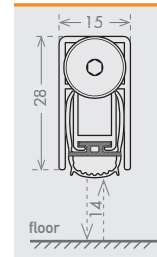

size 15x28 mm

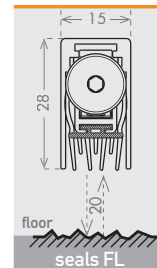

seals

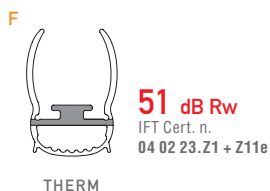

fixing type

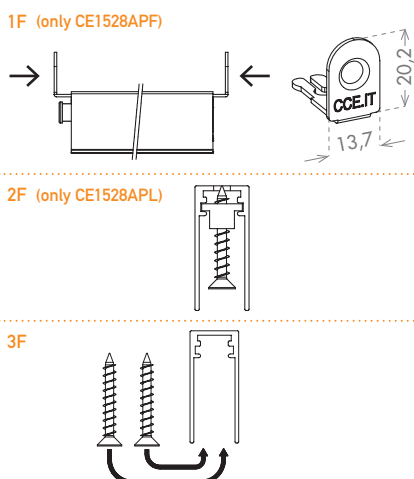

closing plug included

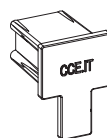

optional

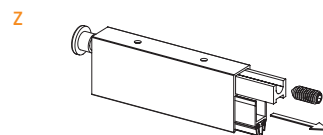

ACTUATOR PIVOT
cod. CEACCSTD00001 p. 137

IT Il best seller della linea acustica, certificato per 51 dB di abbattimento acustico da IFT Rosenheim. Sono possibili varie combinazioni di pulsanti e si possono scegliere due diversi modi di fissarlo. Il suo meccanismo può essere sfilato dal profilo esterno sia dal lato cerniera, che dal lato maniglia (sistema brevettato CCE).

DE Bestseller der akustischen Linie, durch IFT Rosenheim für 51 dB Schalldämmung zertifiziert. Es sind verschiedene Druckknopfkombinationen und zwei Befestigungsarten möglich. Der Mechanismus kann sowohl von der Band- als auch Griffseite aus dem Außenprofil gezogen werden (CCE-patentiertes System).

FR Le best-seller de la gamme acoustique, certifié par l'IFT de Rosenheim pour une réduction sonore de 51dB. Différents modèles de boutons poussoir ainsi que deux modes de fixation sont proposés. Son mécanisme peut être retiré du profil externe aussi bien du côté charnière que du côté poignée (système breveté CCE).

ES El best seller de la línea acústica, certificado para 51 dB de aislamiento acústico por el instituto IFT de Rosenheim. Son posibles varias combinaciones de pulsadores y se puede elegir entre dos formas distintas de fijarlo. Su mecanismo puede extraerse del perfil externo tanto del lado de la bisagra como del lado del tirador (sistema patentado CCE).

RU Лидер продаж в шумозащитной линии, сертифицированный институтом IFT г. Розенхайм на снижение уровня шума в 51 дБ. Существуют разные сочетания кнопок и возможность выбрать один из двух разных способов крепления. Механизм можно снимать с наружного профиля как со стороны шарнира, так и со стороны ручки (система, запатентованная компанией CCE).

EASY

SIMPLE AND EFFECTIVE AUTOMATIC DOOR BOTTOMS, FOR A REASONABLE PRICE

EN Range of automatic seals purposely designed to meet the requirements of top quality products and cost saving. Mainly applied to security, timber, aluminium and PVC doors.

IT Linea di guarnizioni automatiche sottoporta, studiate appositamente per rispondere alle sempre più pressanti richieste di alta qualità e riduzione dei costi. Applicate maggiormente nelle porte Blindate, Legno, Alluminio e PVC.

DE Automatische Untertürdichtungen, entwickelt im Hinblick auf die zunehmend wichtiger werdenden Anforderungen an Qualität und Kosten. Anwendungsgebiet bevorzugt einbruchhemmende, Holz-, Aluminium und PVC-Türen.

FR Ligne de joints automatiques essentiellement conçus pour satisfaire les exigences de plus en plus pressantes de haute qualité et de réduction des coûts. Dans la plupart des cas, ils sont appliqués sur les portes blindées, en bois, en aluminium et en PVC.

ES Gama de juntas automáticas debajo de la puerta, estudiadas específicamente para responder a la solicitud, cada vez más frecuente, de productos de alta calidad junto a la necesidad de reducir los costes. Estas juntas encuentran su aplicación sobre todo en las puertas blindadas, de madera, de aluminio y de PVC.

RU Линия автоматически выпадающих порогов, специально разработанных для удовлетворения все возрастающих требований высокого качества и снижения затрат. Устанавливается в основном на бронированные, деревянные, алюминиевые и пластиковые (ПВХ) двери.

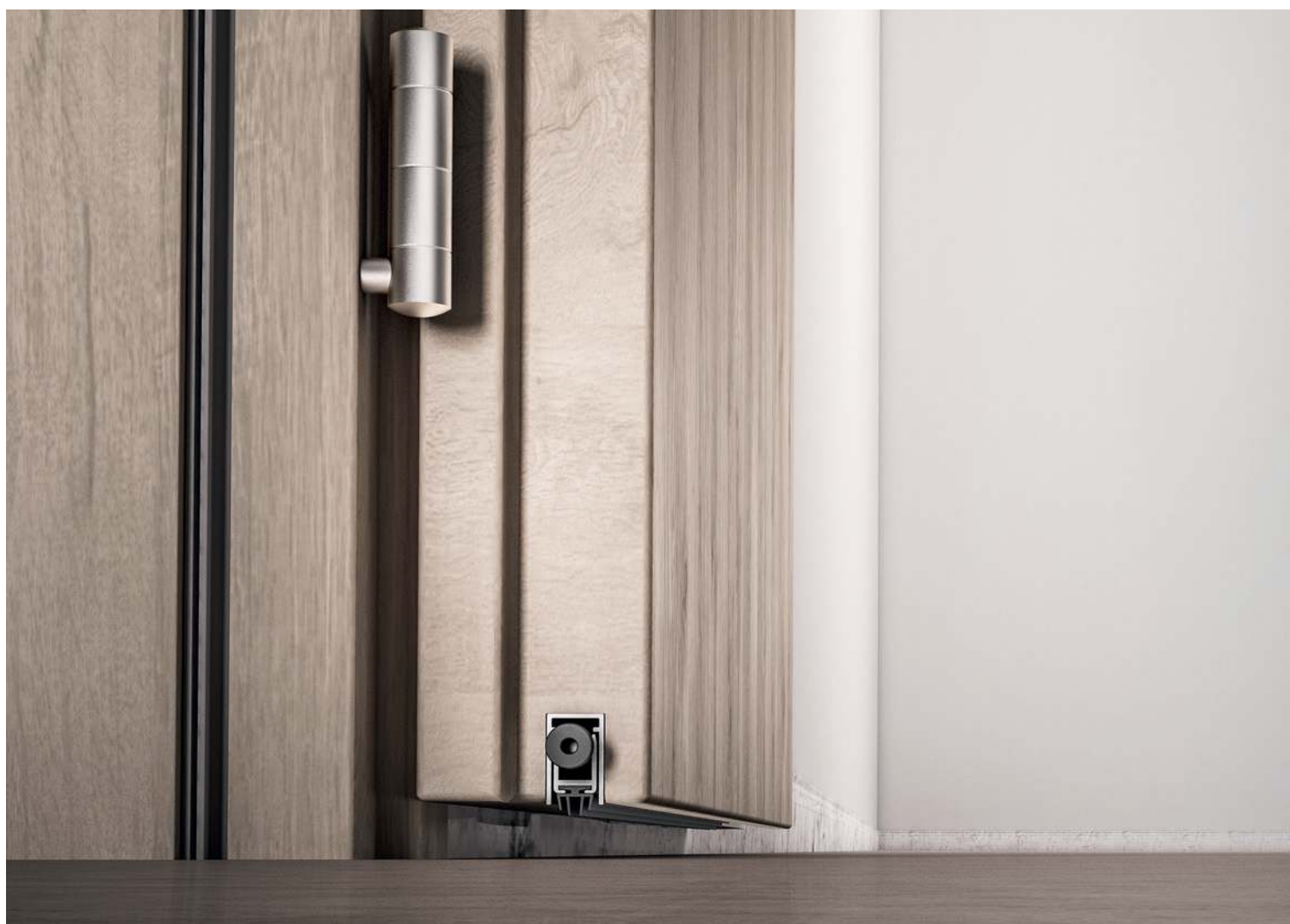

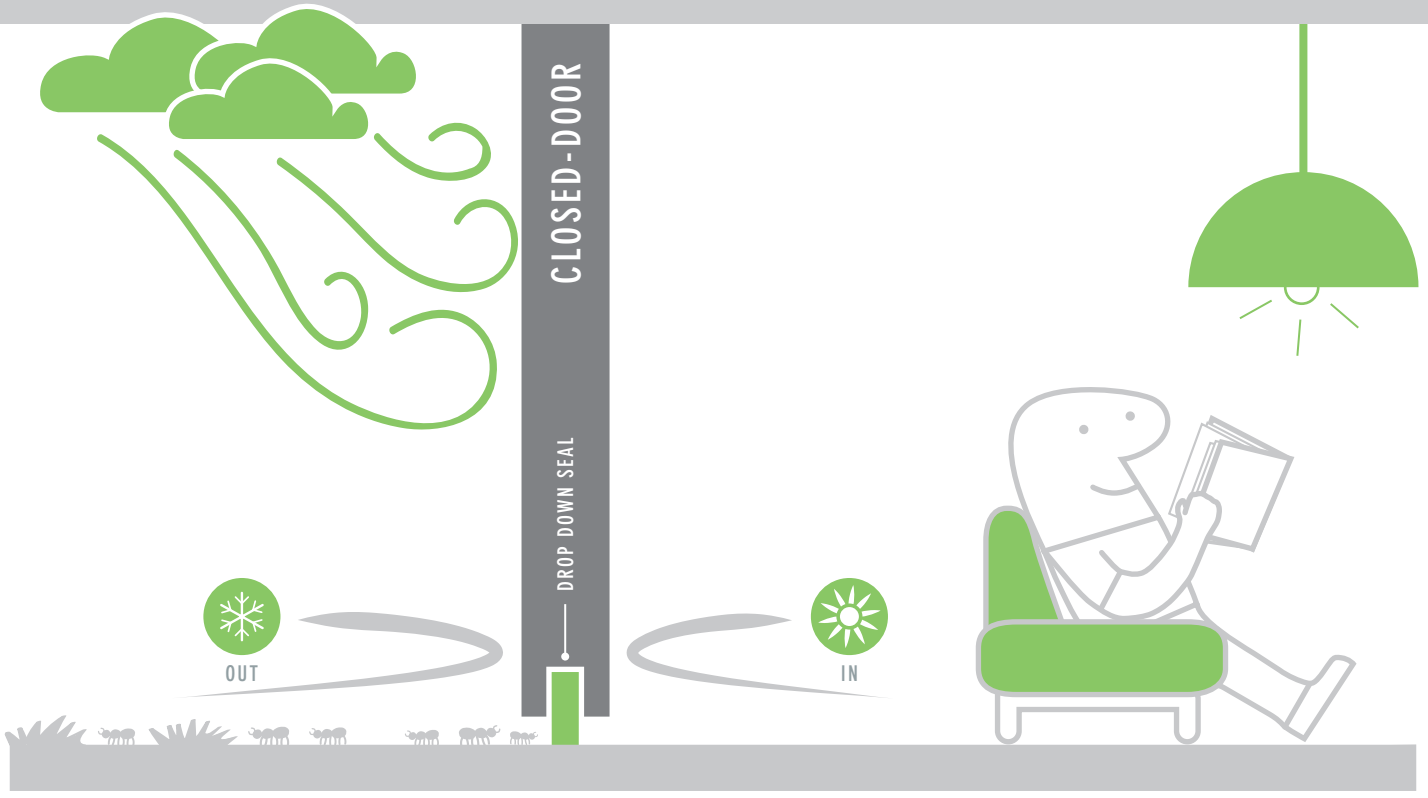

CON GUARNIZIONE SFILABILE 12X30

COD. CE12306SF

boxes of: 42 pieces

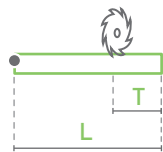

Lengths	330	430	≥530
Trimming	50	135	200

plunger type

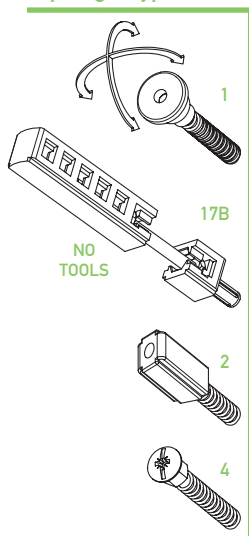

NO TOOLS



certification



application

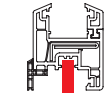

PVC DOOR



TIMBER DOOR



SECURITY DOOR

size 11,7x30 mm

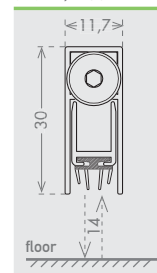

size 11,7x30 mm

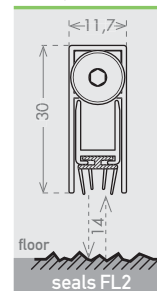

seals

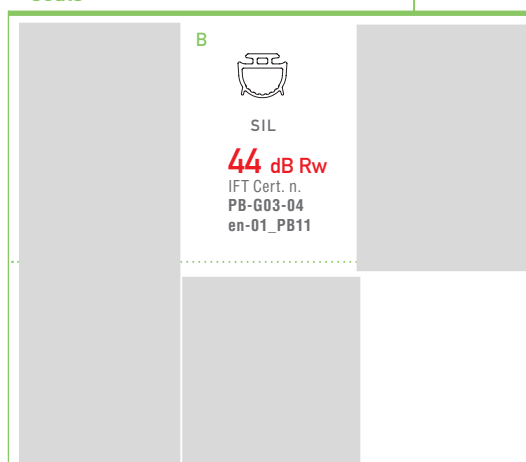

fixing type

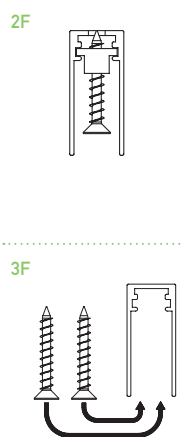

closing plug included



optional

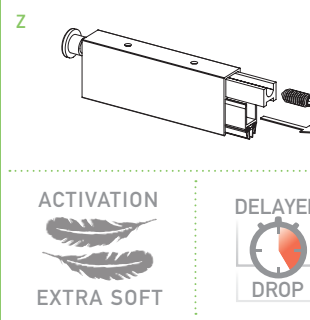

ACTUATOR PIVOT
cod. CEACCSTD00001 p. 137

IT Uno dei modelli storici di CCE, disponibile in molte combinazioni diverse di pulsanti e guarnizioni. Il suo meccanismo può essere sfilato dal profilo esterno sia dal lato cerniera, che dal lato maniglia (sistema brevettato CCE). Possibile utilizzo anche su porte pivotanti, con l'accessorio Actuator Pivot.

DE Eines der historischen Modelle von CCE, mit vielen verschiedenen Druckknopfkombinationen und Dichtlippen erhältlich. Der Mechanismus kann sowohl von der Band- als auch Griffseite aus dem Außenprofil gezogen werden (CCE-patentiertes System). Mit dem Zubehörteil Actuator Pivot auch an Pivottüren anwendbar.

FR Un des modèles historiques de CCE, disponible dans de nombreuses combinaisons de boutons poussoir et de joints. Son mécanisme est amovible aussi bien du côté charnière que du côté poignée (système breveté CCE). Il peut également être utilisé sur les portes pivot avec l'accessoire Actuator Pivot.

ES Uno de los modelos históricos de CCE, disponible en muchas combinaciones de pulsadores y juntas. Su mecanismo puede extraerse del perfil externo tanto del lado de la bisagra como del lado del tirador (sistema patentado CCE). Posible utilización también en puertas pivotantes, con el accesorio Actuator Pivot.

RU Одна из первых моделей, выпускаемых компанией CCE, доступная с многими разными сочетаниями кнопок и уплотнителей. Механизм можно снимать с наружного профиля как со стороны шарнира, так и со стороны ручки (система, запатентованная компанией CCE). Может использоваться также на шарнирно закрепленных дверях, устанавливая аксессуар Actuator Pivot.